



9.01

eSeries

...WHERE YOUR DESIGN



MEETS YOUR DESIRE ...

9.02
eSeries



ระยะลดกระดานเลื่อน

แนวตั้ง = C + 15 MM. หรือ 5 หุน

แนวนอน = F + 18 MM. หรือ 6 หุน

- A = ระยะความสูงรวมวงกบ
- B = ระยะความสูงกรอบบาน
- C = ระยะความสูง ไม่รวมขวางประตู
- D = ระยะความกว้างรวมวงกบ
- E = ระยะความกว้างไม่รวมวงกบ
- F = ระยะตัด ขวางประตู

ALUINCH **E** series

For glass thickness 6 MM. , 8 MM. and 10 MM.

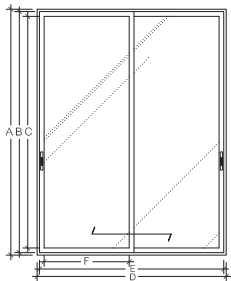

2 panel [1 : 1]

$$E = \frac{(D - 146 \text{ mm.})}{2}$$

$$B = A - 28 \text{ mm.}$$

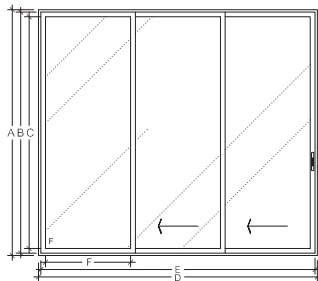

3 panel [0 : 1 : 1]

$$F = \frac{(D - 196 \text{ mm.})}{3}$$

$$B = A - 28 \text{ mm.}$$

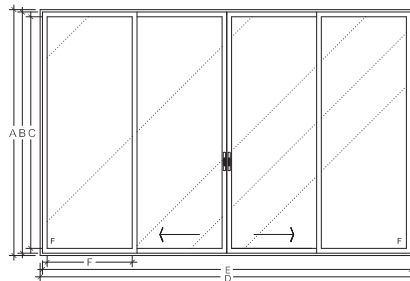

4 panel [0 : 1 : 1 : 0]

$$F = \frac{(D - 309 \text{ mm.})}{4}$$

$$B = A - 28 \text{ mm.}$$

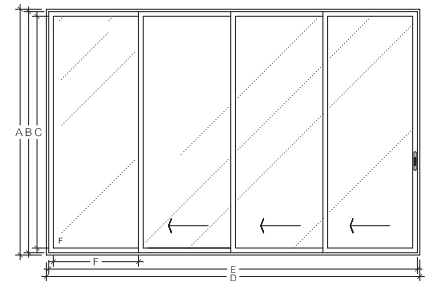

4 panel [0 : 1 : 1 : 1]

$$F = \frac{(D - 246 \text{ mm.})}{4}$$

$$B = A - 28 \text{ mm.}$$

*** ใช้คำนวณเฉพาะบานเลื่อน Standard เท่านั้น***

ALUINCH

e Series

ระบบบานเลื่อนภายนอก รุ่น **E series** มีหลายรูปแบบให้เลือกสรร ทั้งแบบ 3 บานจูง ที่รวมเก็บหน้าบานไว้ข้างเดียว เลือกฝั่งรอบหน้าบานได้ตามความต้องการ และแบบ 4 ราง ช่วยให้เปิดส่วนหน้าบานได้ถึงสามในสี่ของช่องเปิด รับทัศนวิสัยให้กว้างขึ้นกว่าที่เคย และกรอบบานเลื่อนแบบเข้ามุม เปิดความโปร่งโล่งสบายแบบไร้ขีดจำกัด มาพร้อมฟังก์ชัน ช่องระบายน้ำที่สามารถเพิ่มจำนวนได้ตามปริมาณน้ำในแต่ละพื้นที่ โดยไม่สะดุดสายตา ปีกมือจับในตัว ที่ช่วยเพิ่มความแข็งแรงให้ทั้งระบบ รวมไปถึงเรื่องความปลอดภัยด้วยระบบเกียร์ ล็อคหลายจุด ตอบโจทย์งานตกแต่งทั้งฟังก์ชัน และดีไซน์ได้อย่างลงตัว จึงทำให้ความสมดุลทั้งระบบเป็นไปอย่างสมบูรณ์แบบ

E series system, there are many models to choose from, including 3 sliding doors that collect the front door on one side. The side of the front door can be selected according to your needs, and the 4-rail design allows the door to open up to three-quarters of the opening. Get wider visibility than ever and corner sliding frame Open airy and comfortable without limits. come with function. of the drainage channels that can be increased according to the amount of water in each area without eye-catching Built-in handle wings that increases the strength of the whole system Including the issue of safety with a gear system, multiple lock points, answering the decorative work, both functions and design perfectly Thus, the balance of the whole system is perfect.

DRAIN HOLE
Flip the frame and drill holes for drainage.
length of not less than 8 cm. should drill every 60 cm.

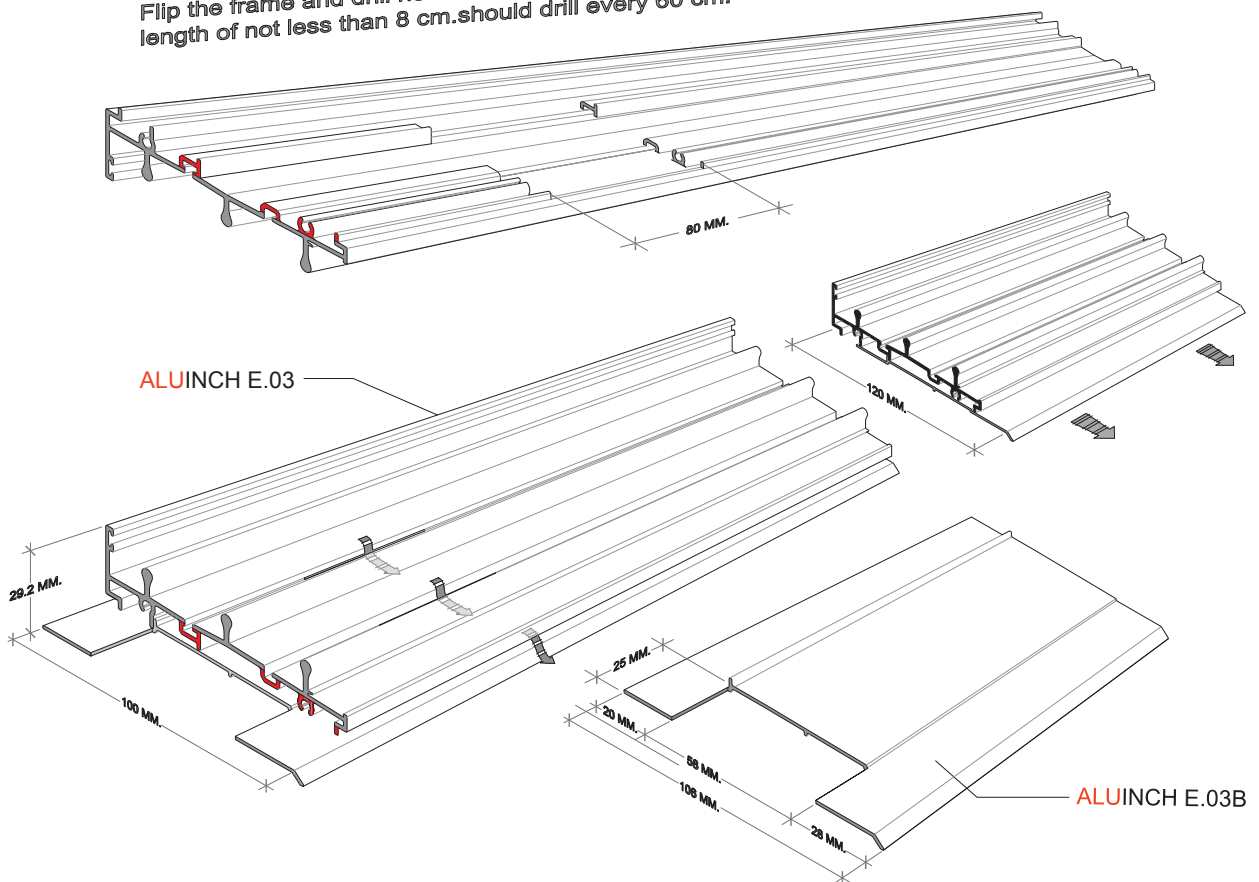

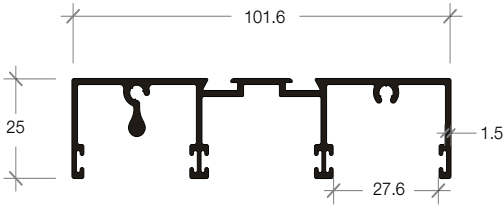

E-01 TOP RAIL 3 TRACK
รางบน

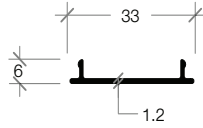

E-01A CLIP TOP RAIL
ฝาปิดรางบน

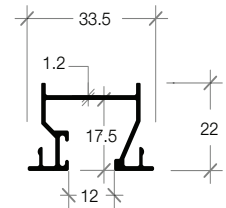

E-01F FIX GLASS TOP RAIL
ตรึงกระจกบน

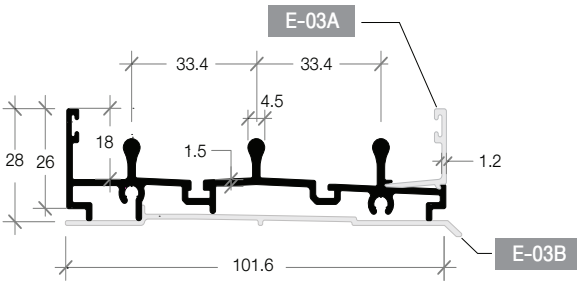

E-03 BOTTOM RAILS 3 TRACK
รางล่าง

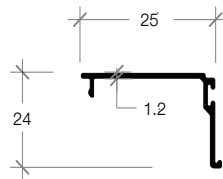

E-03C STRIP OFF SCREEN TRACK
ฝาปิดรางมุ้ง

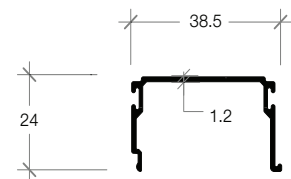

E-03D END OF THE SILLS
ฝาปิดบรรณ

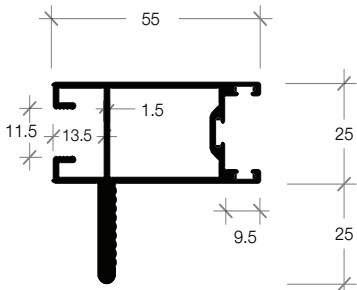

E-04H DOOR FRAME WITH HANDLE
เสาทุกขุมมีมือจับ

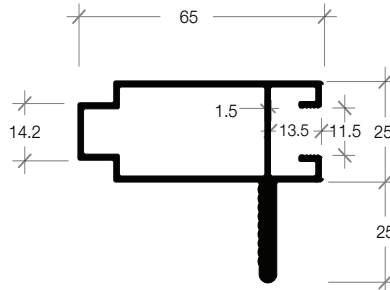

E-04BH DOOR FRAME WITH HANDLE
เสาเหลี่ยมมีมือจับ

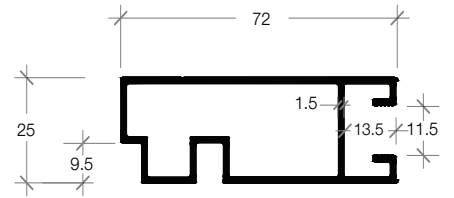

E-04C CORNER DOOR FRAME
เสาทุกขุมแฉกมุม

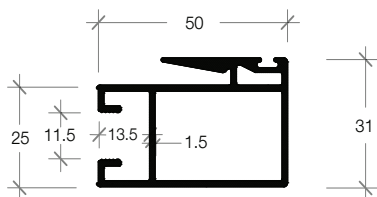

E-05 DRAG & DROP DOOR FRAME
เสาเดี่ยว

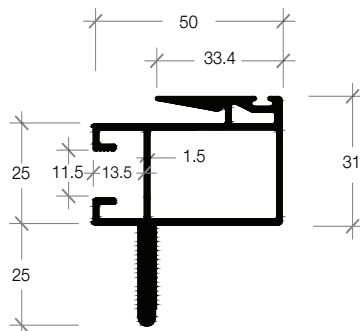

E-05H DOOR FRAME WITH HANDLE
เสาเดี่ยวมีมือจับ

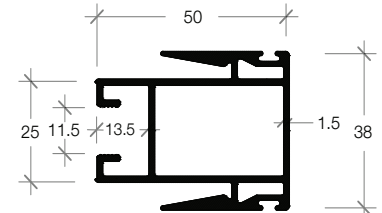

E-06 DOUBLE DRAG DOOR FRAME
เสาเดี่ยว 2 ทาง

STANDARD SYSTEM

ALUINCH

eSeries

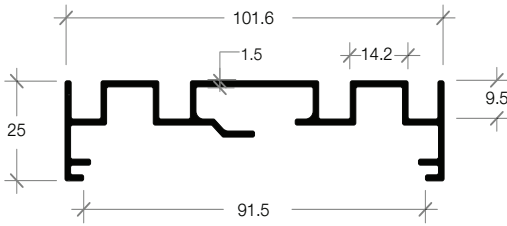

E-02A SIDE RAILS FOR SCREEN
รางข้างแบบใส่มุ้ง

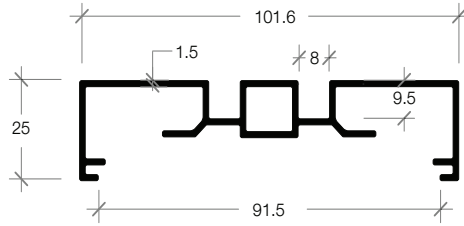

E-02B SIDE RAILS CENTER SLIDING
รางข้างร่องกลาง

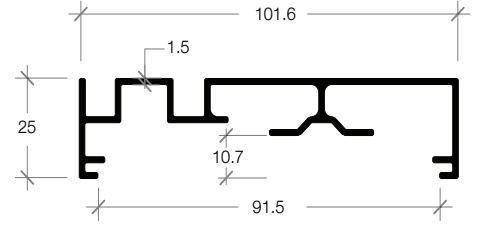

E-02C SIDE RAILS FRONT SLIDING
รางข้างร่องรับ

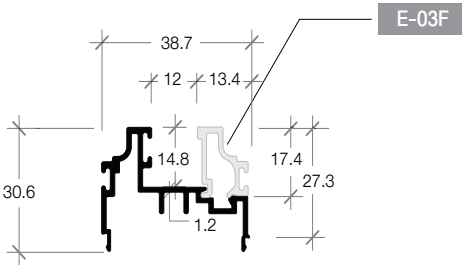

E-03E BOTTOM FIX GLASS
ตะรางล่างกล่องเปิด

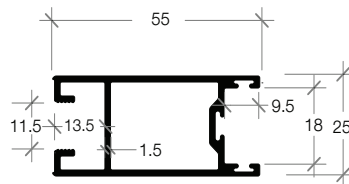

E-04A DOOR FRAME STYLE 1
เสาทุกุญแจ

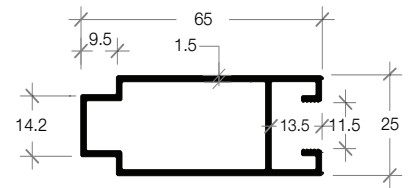

E-04B DOOR FRAME STYLE 2
เสาเหลี่ยม

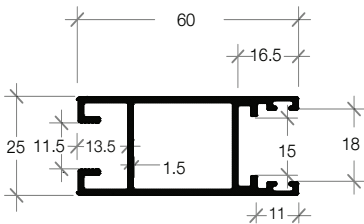

E-04P DOOR FRAME GEAR LOCK
เสาทุกุญแจใส่กุญแจร็อด

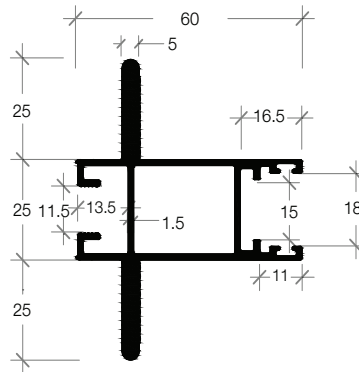

E-04GP DOOR FRAME WITH HANDLE
เสาทุกุญแจใส่เกียร์มีมือจับ

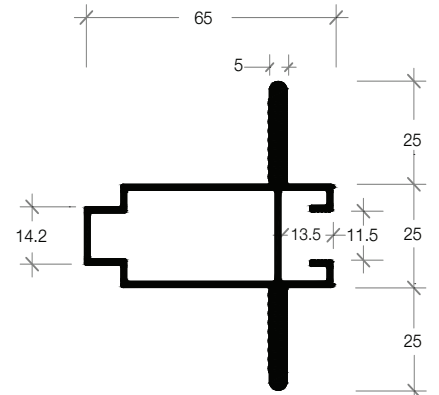

E-04HH DOOR FRAME WITH 2 HANDLE
เสาเหลี่ยมมีมือจับ 2 ทาง

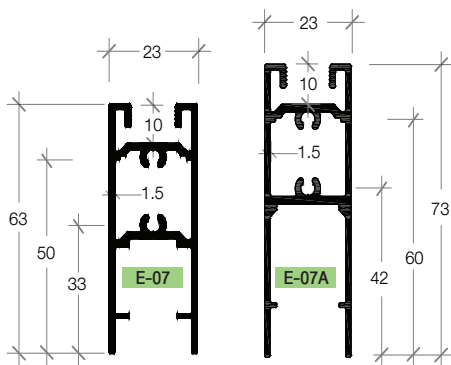

E-07 TOP & BOTTOM DOOR FRAME 1
วางประตูเล็ก 60 . 80 . 160

E-07A TOP & BOTTOM DOOR FRAME 2
วางประตูใหญ่ 120 . 240

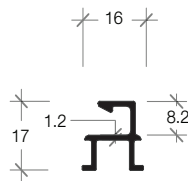

E-08 SCREEN TRIM
คิ้วมุ้ง

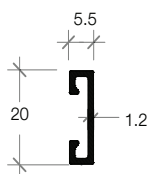

E-09 TRIM FRAME
คิ้วชวยหลอก

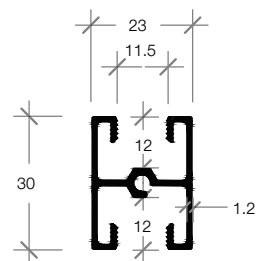

E-10 MID WINDOW FRAME
ชวยกลางบานเลื่อน



9.06

MEETS YOUR DESIRE ...

eSeries

ECO-SYSTEM

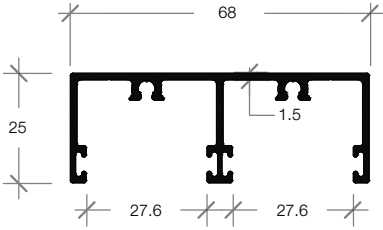

E-01E TOP RAIL 2 TRACK
รางบน 2 ราง

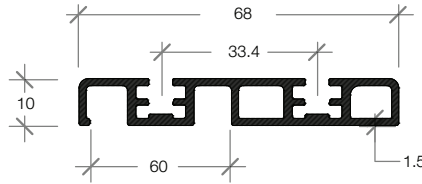

E-03i BOTTOM RAIL 2 TRACK
รางล่าง 2 ราง ใช้ภายใน

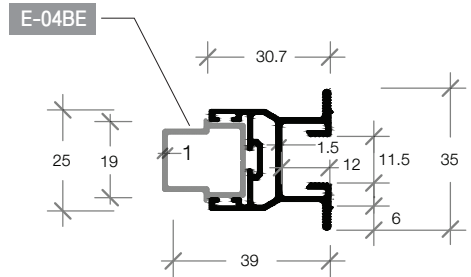

E-04E WINDOW FRAME KEY
เสากุญแจมือจับหน้าต่าง

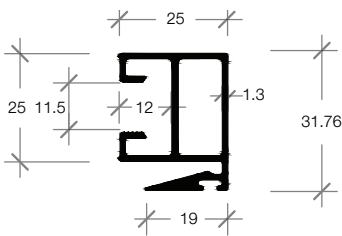

E-05E DRAG WINDOW FRAME
เสาทึบหน้าต่าง

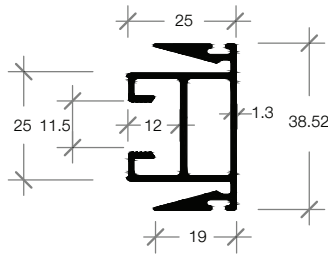

E-06E DOUBLE DRAG WINDOW FRAME
เสาทึบหน้าต่าง 2 ทาง

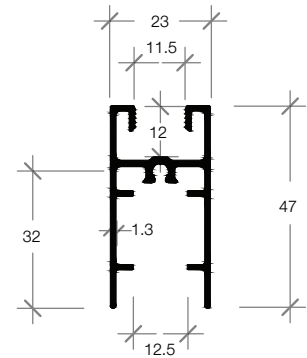

E-07E TOP & BOTTOM WINDOW FRAME
วงงหน้าต่าง

LARGE-SYSTEM

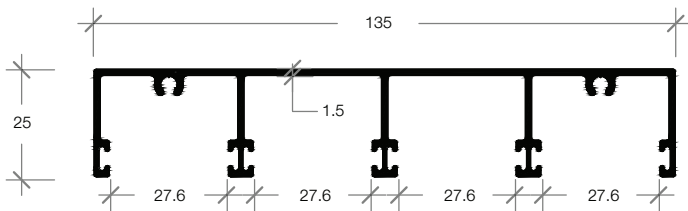

E-01L TOP RAIL 4 TRACK
รางบน 4 ราง

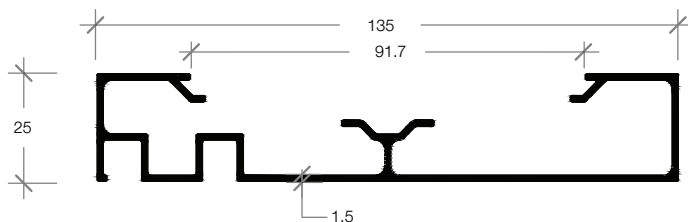

E-02L SIDE RAILS FRONT SLIDING
รางข้างร่อนรับ 4 ราง

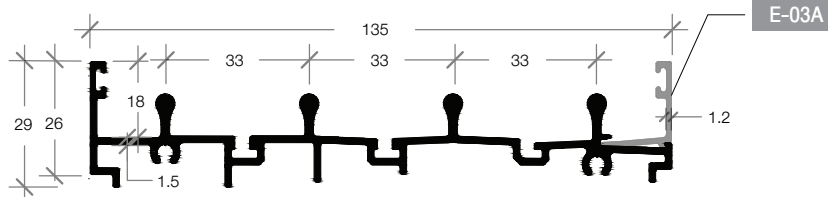

E-03L BOTTOM RAILS 4 TRACK
รางล่าง 4 ราง



ROLLER FOR DOOR AND WINDOWS / ล้อเลื่อนสำหรับประตูและหน้าต่าง

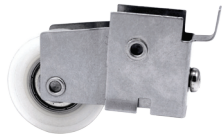

EHR-30

ROLLER FOR SLIDING DOOR UP TO 30 KG.
ล้อเลื่อน รับน้ำหนัก ไม่เกิน 30 กก. : บาน

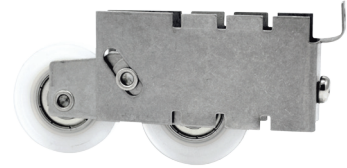

EHR-45

ROLLER FOR SLIDING DOOR UP TO 45 KG.
ล้อเลื่อน รับน้ำหนัก ไม่เกิน 45 กก. : บาน

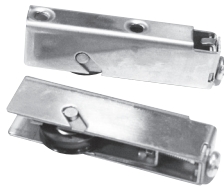

EHR-60

ROLLER FOR SLIDING DOOR UP TO 60 KG.
ล้อเลื่อน รับน้ำหนัก ไม่เกิน 60 กก. : บาน
ใช้คู่กับเฟรม E.07 , E.07E



EHR-80

ROLLER FOR SLIDING DOOR UP TO 80 KG.
ล้อเลื่อน รับน้ำหนัก ไม่เกิน 80 กก. : บาน
ใช้คู่กับเฟรม E.07 , E.07E

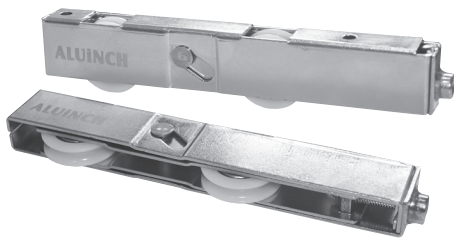

EHR-120

ROLLER FOR SLIDING DOOR UP TO 120 KG.
ล้อเลื่อน รับน้ำหนัก ไม่เกิน 120 กก. : บาน
ใช้คู่กับเฟรม E.07A



EHR-160

ROLLER FOR SLIDING DOOR UP TO 160 KG.
ล้อเลื่อน รับน้ำหนัก ไม่เกิน 160 กก. : บาน
ใช้คู่กับเฟรม E.07 , E.07E

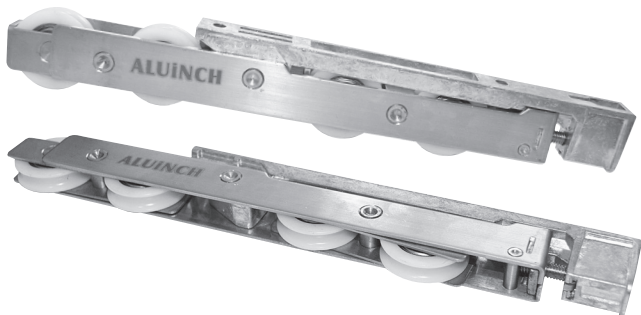

EHR-240

ROLLER FOR SLIDING DOOR UP TO 240 KG.
ล้อเลื่อน รับน้ำหนัก ไม่เกิน 240 กก. : บาน
ใช้คู่กับเฟรม E.07A

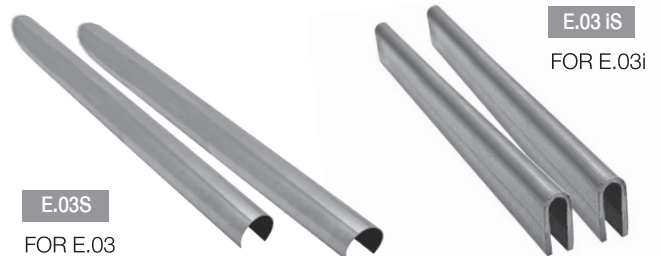

E.03S
FOR E.03

E.03iS
FOR E.03i

E.03S

COVER SLIDING TRACK SIZE 3 M.
ฝาครอบสแตนเลส สำหรับ E-03

E.03iS

ECO COVER SLIDING TRACK SIZE 3 M.
เส้นรางสแตนเลส สำหรับ E-03i

EH-03

FLUSH HANDLE AUTO LOCK
ชุดมือจับฝังแบบล๊อคอัตโนมัติ

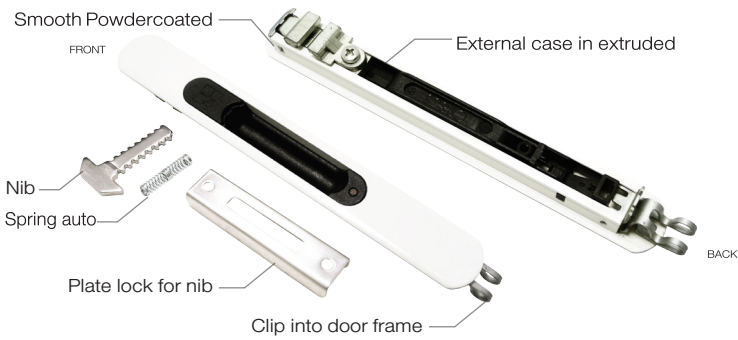

□ WHITE
■ BLACK

EH-03D

FLUSH HANDLE DUMMY
ชุดมือจับฝังแบบดัมมี่

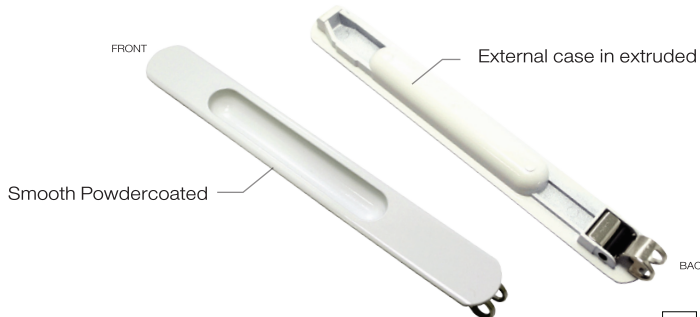

□ WHITE
■ BLACK

EH-03K

FLUSH HANDLE WITH KEY LOCK
ชุดมือจับฝังมีกุญแจ

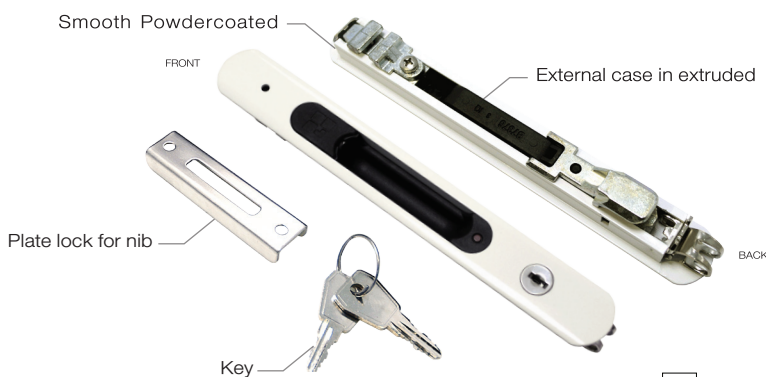

□ WHITE
■ BLACK

WG

GEAR LINE
เส้นเกียร์

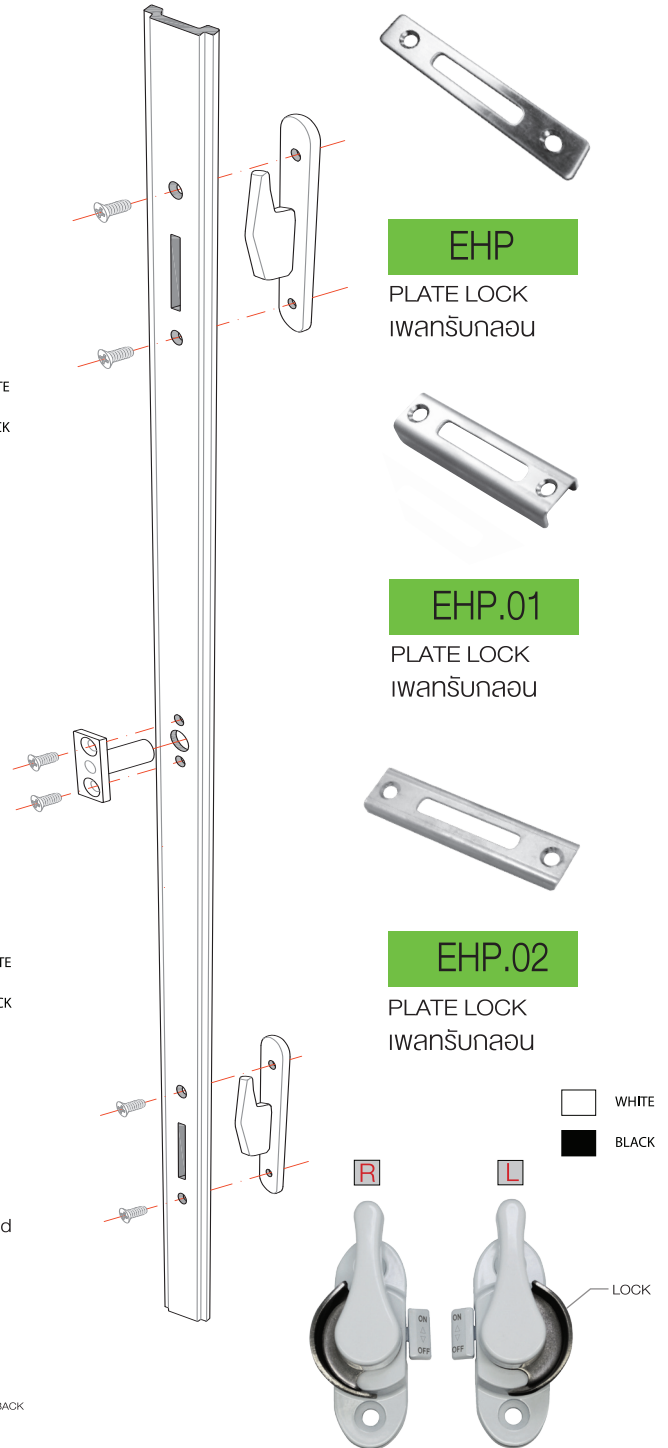

EHP

PLATE LOCK
เฝารับหมุน

EHP.01

PLATE LOCK
เฝารับหมุน

EHP.02

PLATE LOCK
เฝารับหมุน

□ WHITE
■ BLACK

EH-03E

WINDOW SLIDING LOCK
ล๊อคกลางบานเลื่อน

EH-03ER ล๊อคกลางบาน ด้านขวา

EH-03EL ล๊อคกลางบาน ด้านซ้าย

EH-04

FLUSH HANDLE WITH KEY
ชุดมือจับฝังแบบมีกุญแจ

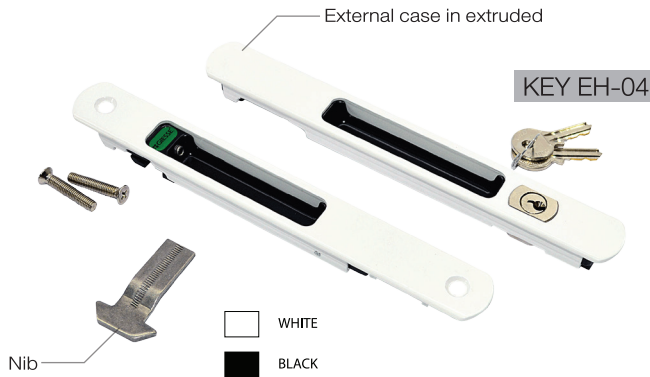

EH-04L

FLUSH HANDLE WITH DUMMY
ชุดมือจับฝังแบบไม่มีกุญแจ

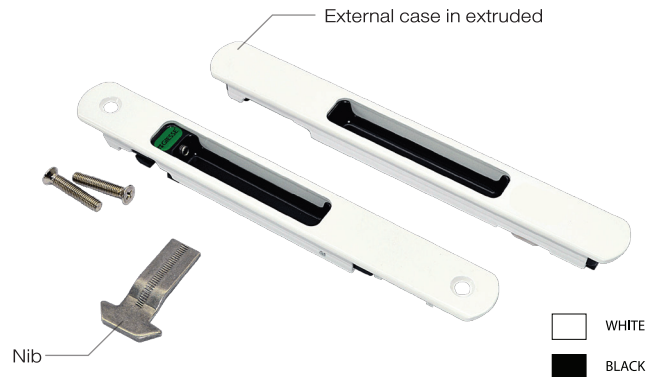

EHT

GEAR SET
ชุดล๊อคเกียร์

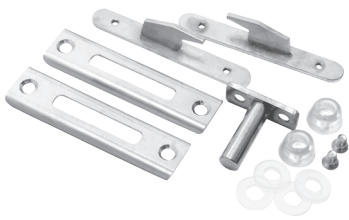

EHH

ADD-ON HOOK SET
ชุดตะขอเสริม



EH-05L

SLIDING DOOR MULTI-LOCK HANDLE LOCK
มือจับล๊อคบานเลื่อน

EH-05D

SLIDING DOOR FIX HANDLE
มือจับบานเลื่อนแบบดัมมี่

EH-05K

SLIDING DOOR MULTI-LOCK KEYED HANDLE SET
มือจับล๊อคบานเลื่อนแบบมีกุญแจ



EHB

RUBBER BUMFER
ยางกันกระแทก



EHB-01

RUBBER BUMFER
ยางกันชนบานเลื่อน



WHITE
BLACK
GREY

SLIDING ALUMINIUM DOOR WITH FIXED GLASS FOR EXTERIOR TYPE 1 : 1

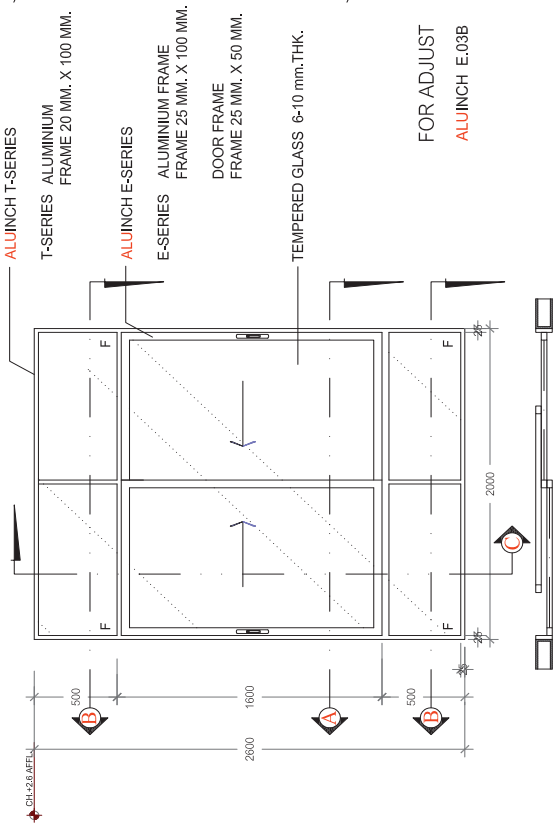

- ALUINCH T-SERIES
- T-SERIES ALUMINIUM FRAME 20 MM. X 100 MM.
- ALUINCH E-SERIES
- E-SERIES ALUMINIUM FRAME 25 MM. X 100 MM.
- DOOR FRAME 25 MM. X 50 MM.
- TEMPERED GLASS 6-10 mm. THK.

FOR ADJUST
ALUINCH E.03B

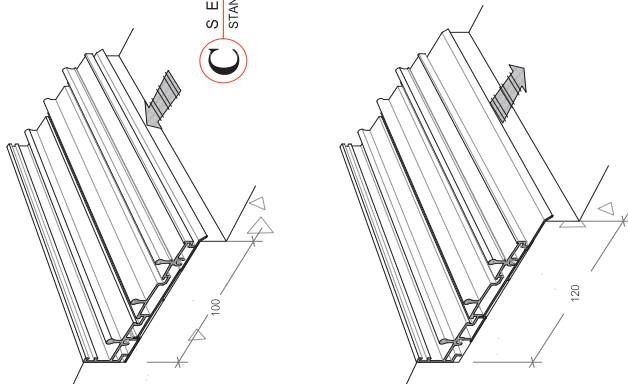

C SECTION
STANDARD DETAIL

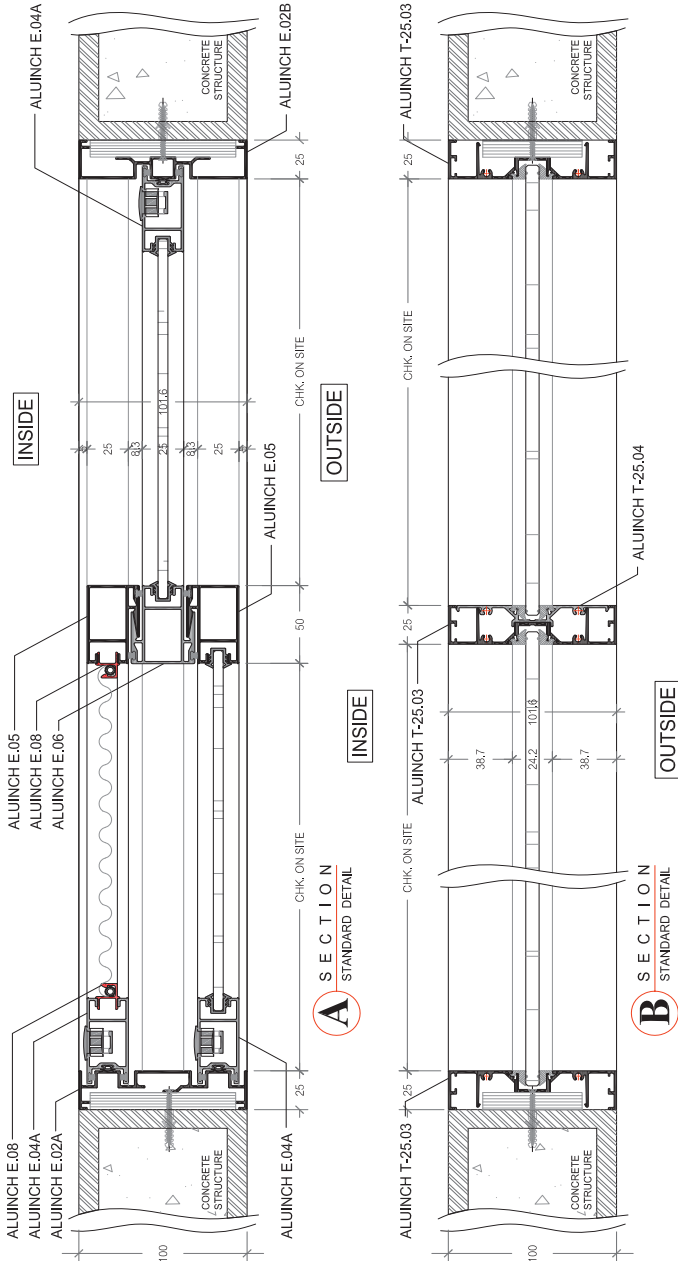
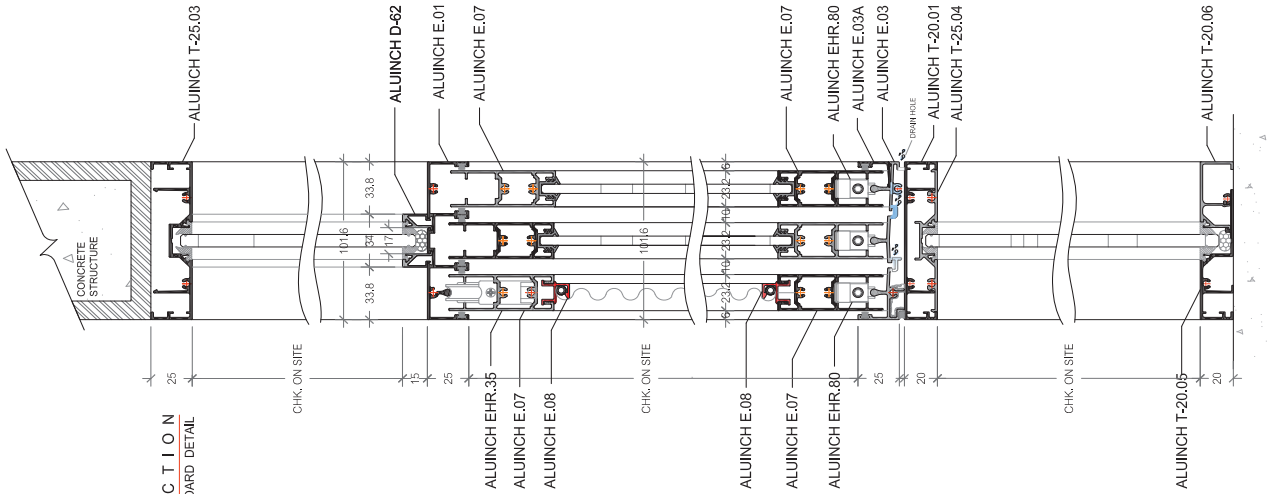

A SECTION
STANDARD DETAIL

B SECTION
STANDARD DETAIL

SLIDING ALUMINIUM DOOR WITH FIXED SLIM LINE FOR EXTERIOR TYPE 1:0

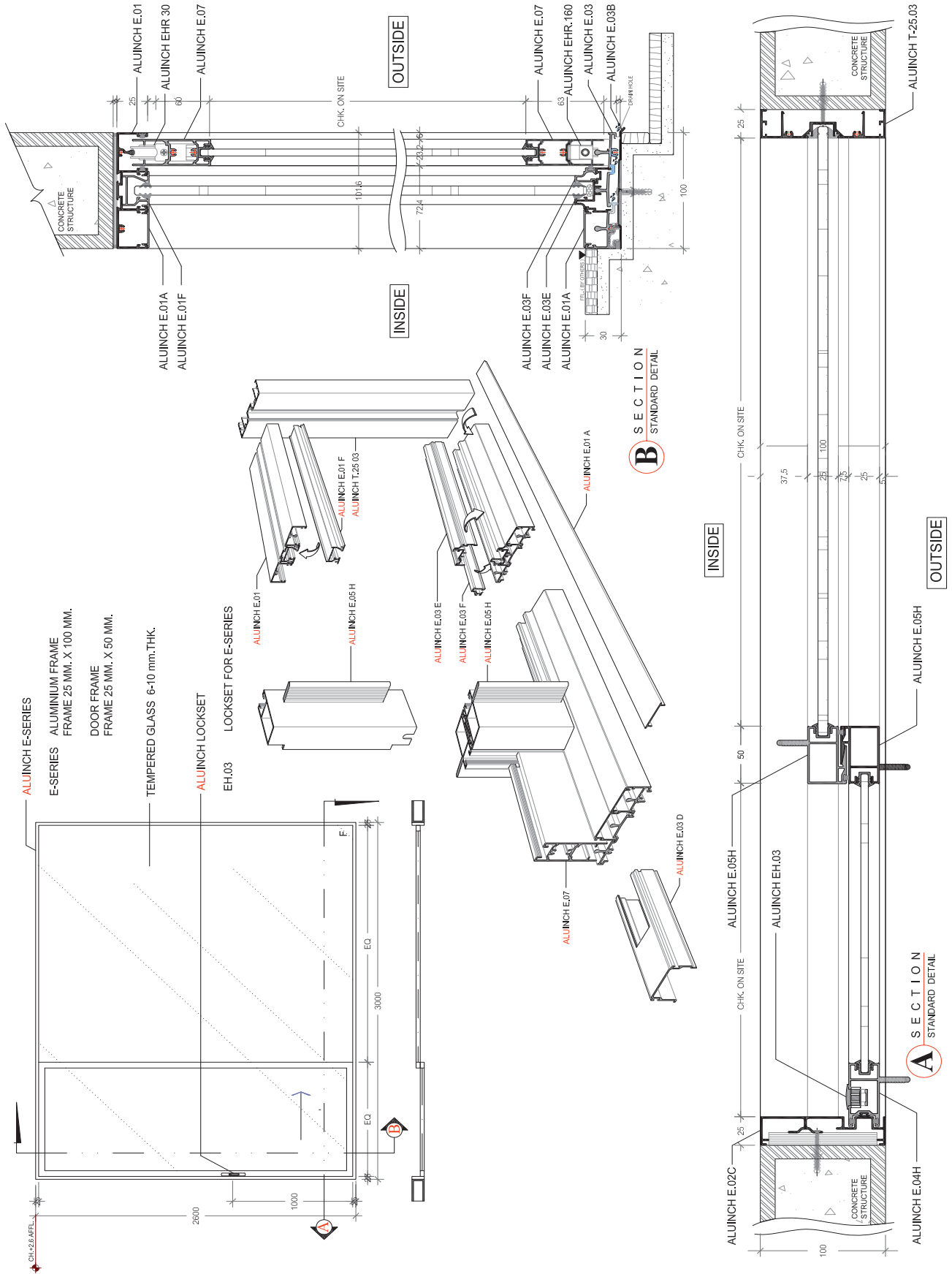

SLIDING ALUMINIUM DOOR WITH FIXED GLASS FOR EXTERIOR TYPE 1 : 1

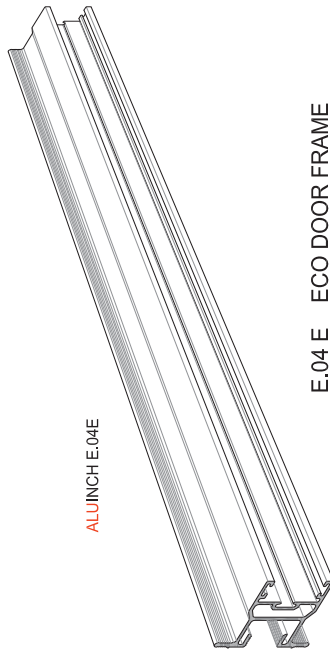
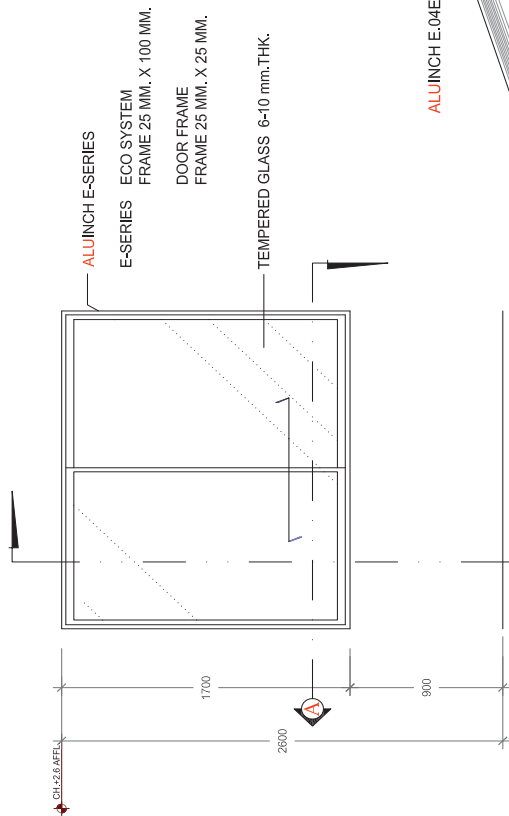

E.04 E ECO DOOR FRAME

SIZE : 30 MM. X 25 MM.
SURFACE : ANODIZED 12 (±2) MICRON
MATERIAL : ALUMINIUM ALLOY 6063T5
THICKNESS: 1,5 MM.

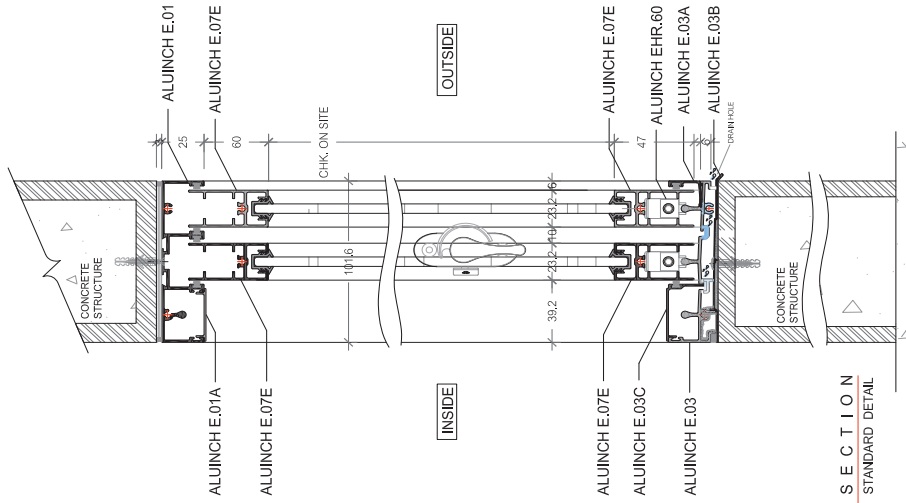
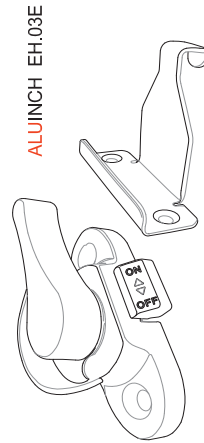

B SECTION
STANDARD DETAIL

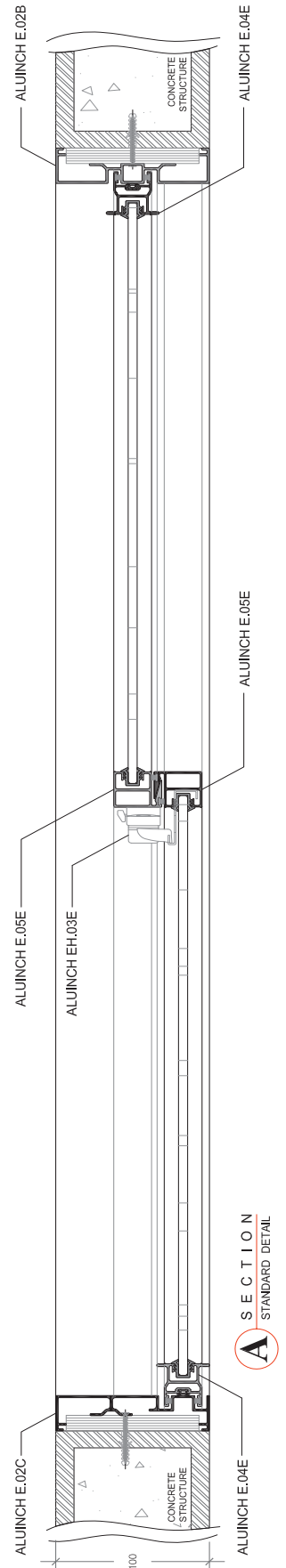

SLIDING ALUMINIUM DOOR WITH FIXED GLASS FOR EXTERIOR TYPE 1:1:1

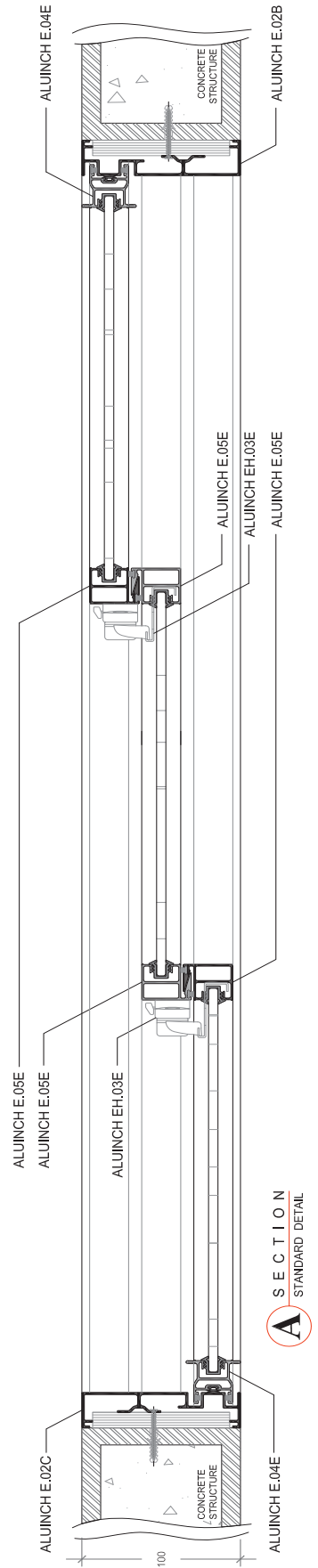
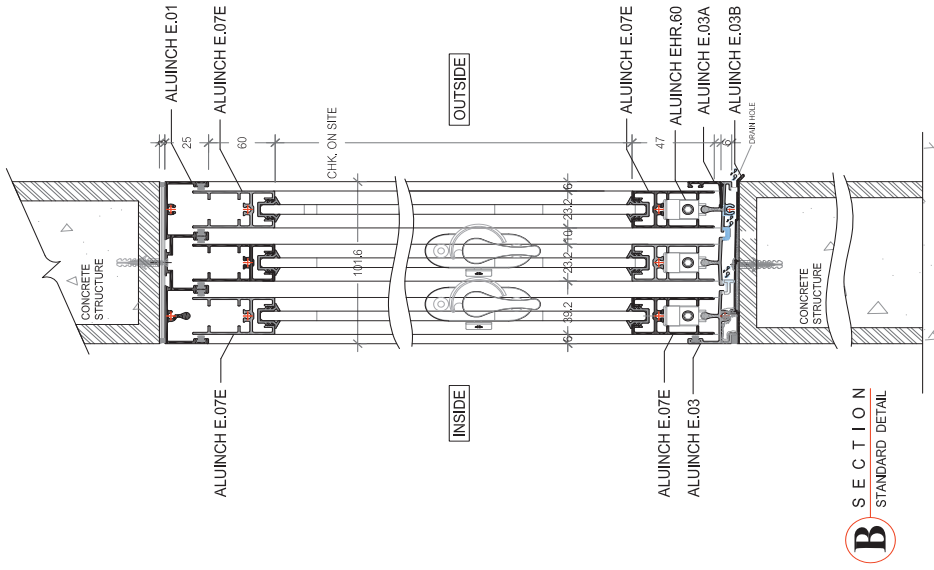
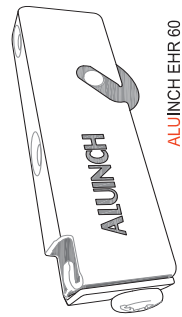
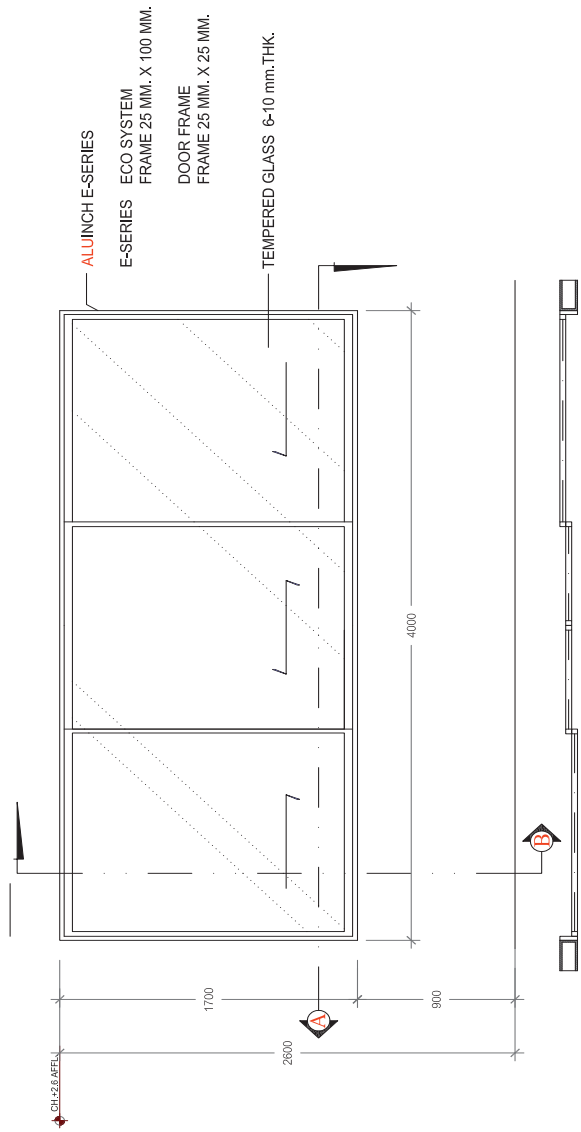

SLIDING ALUMINIUM DOOR WITH FIXED GLASS FOR EXTERIOR TYPE 1 : 1

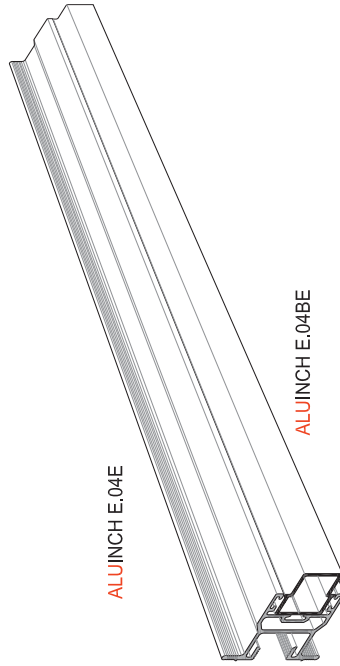
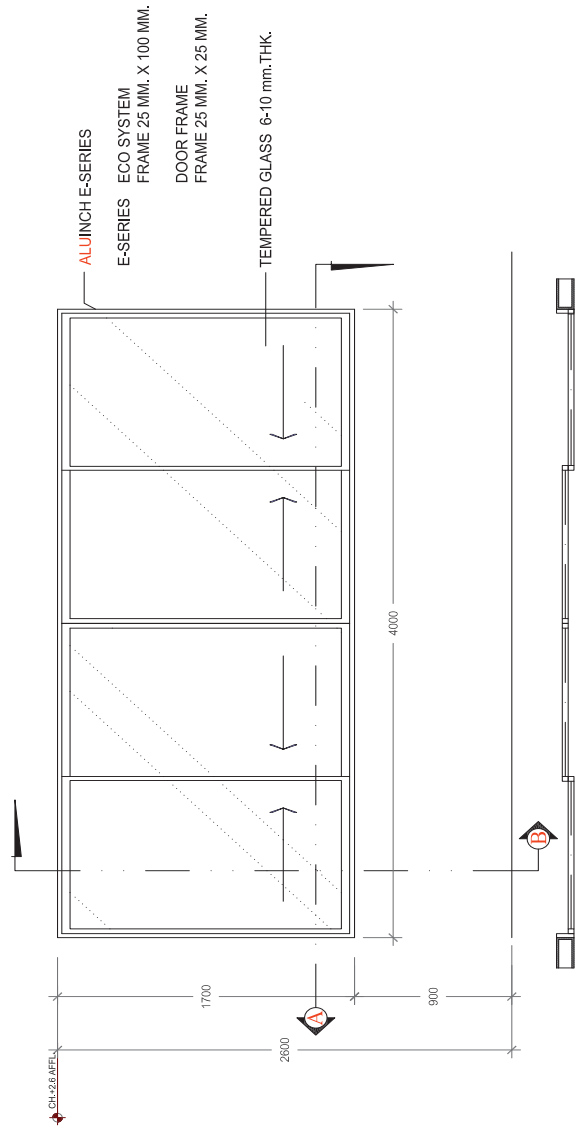

ALUINCH E.04BE

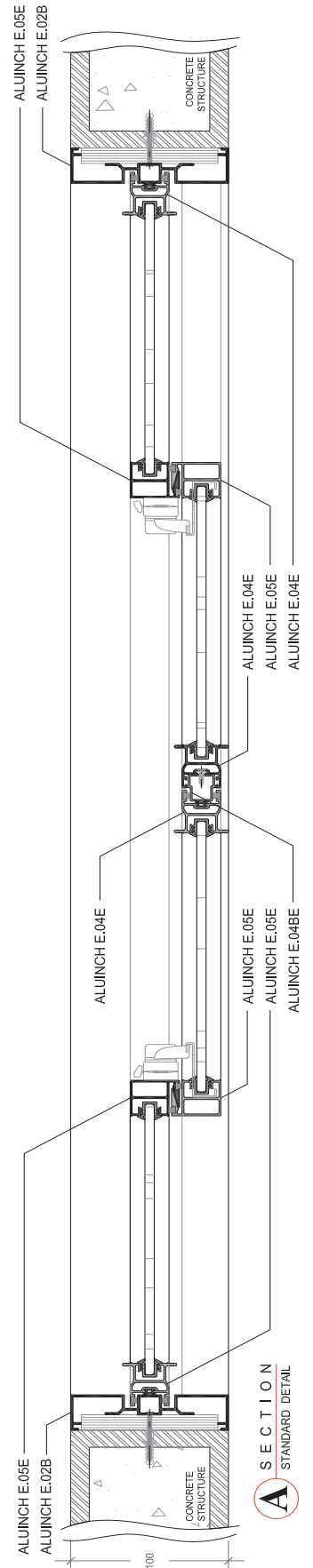
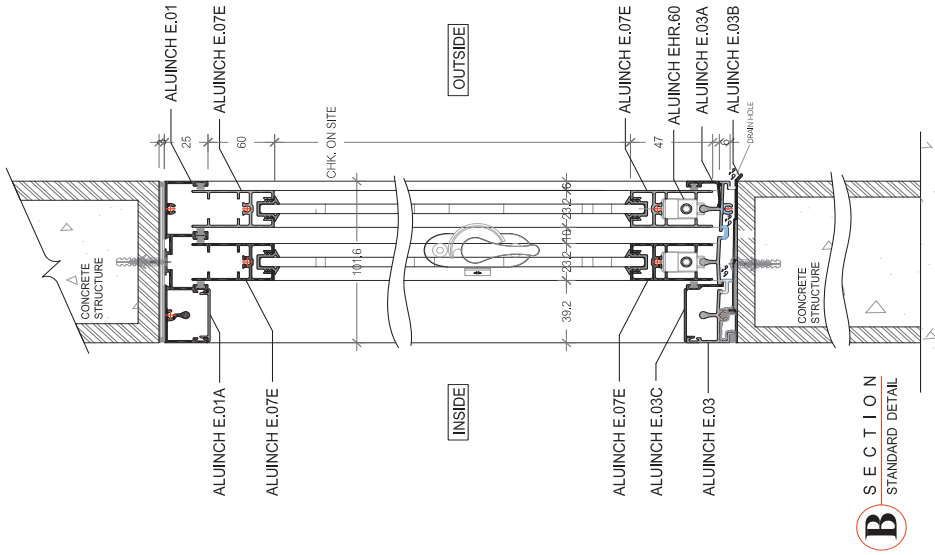

SLIDING ALUMINIUM DOOR WITH FIXED GLASS FOR EXTERIOR TYPE 3 : 0

