



10.01

cSeries

...WHERE YOUR DESIGN



MEETS YOUR DESIRE ...



ALUINCH **C** series

For glass thickness 6 MM. ,8 MM. and 10 MM.

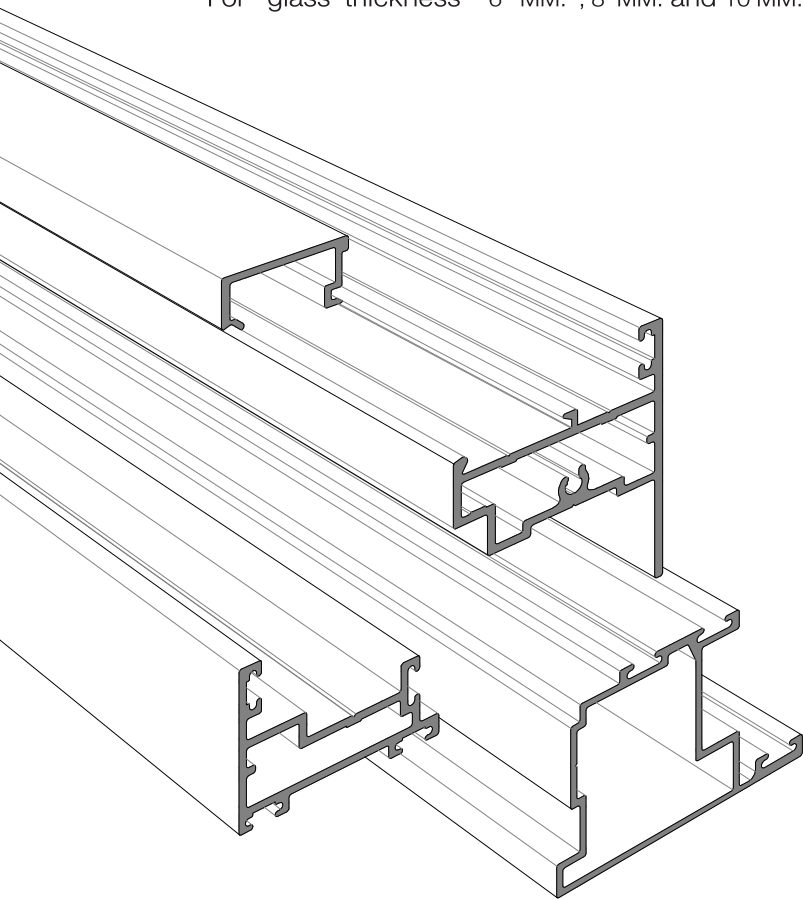

จากคอนเซ็ปต์ Slim & Strong ของ ALUINCH ระบบบานกระทุ้งในรุ่น **C** series ที่เป็นแบบบานพับชนิดเปิดค้างไว้ได้จึงสามารถ รับลมได้จากทุกทิศทาง และยังประหยัดพื้นที่ในการใช้งาน ผลิตมาจากวัสดุอลูมิเนียมที่มีคุณภาพปลอดภัยด้วยระบบเกียร์ ล็อค 2 ชั้น มีคุณสมบัติในการกันเสียงและกันสาดได้เป็นอย่างดี ด้วยซี่ยางถึง 4 ชั้น รองรับการออกแบบหน้าต่างขนาดใหญ่ ทำให้สามารถรับแสงธรรมชาติได้อย่างเต็มที่ แต่ยังคงคอนเซ็ปต์ ความสลิม ตอบโจทย์งานออกแบบได้อย่างไร้ขีดจำกัด จนต้องลองสัมผัสด้วยตัวคุณเอง

From ALUINCH's Slim & Strong concept, the sliding system in the **C** series is a hinged, hold-open type. So it can receive wind from every direction. and also save space in use Made from quality aluminum material. Safe with double locking gear system .It has soundproofing and awning properties as well. With 4 layers of rubber seals, supporting large window designs This makes it possible to receive full natural light. but still maintains the concept of slimness that meets the design work without limitations until you have to try and experience it yourself

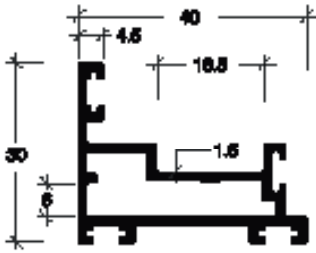

C-01

CASEMENT FIXED FRAME
บึงโขนานทะร่กั้ง
40 x 30 มม.

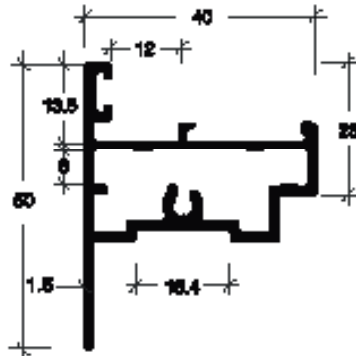

C-02

CASEMENT WINDOW FRAME
กรอมขานทะร่กั้ง
40 x 50 มม.

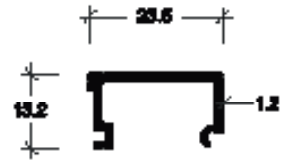

C-03

CASEMENT WINDOW BEAD
คั้วขานทะร่กั้ง
13.2 x 23.5 มม.

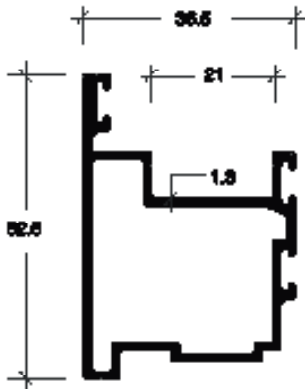

C-04

CASEMENT TRANSOM FRAME
เส้ากลางขานทะร่กั้ง
36.5 x 52.6 มม.

RAIN HOLE C-SERIES

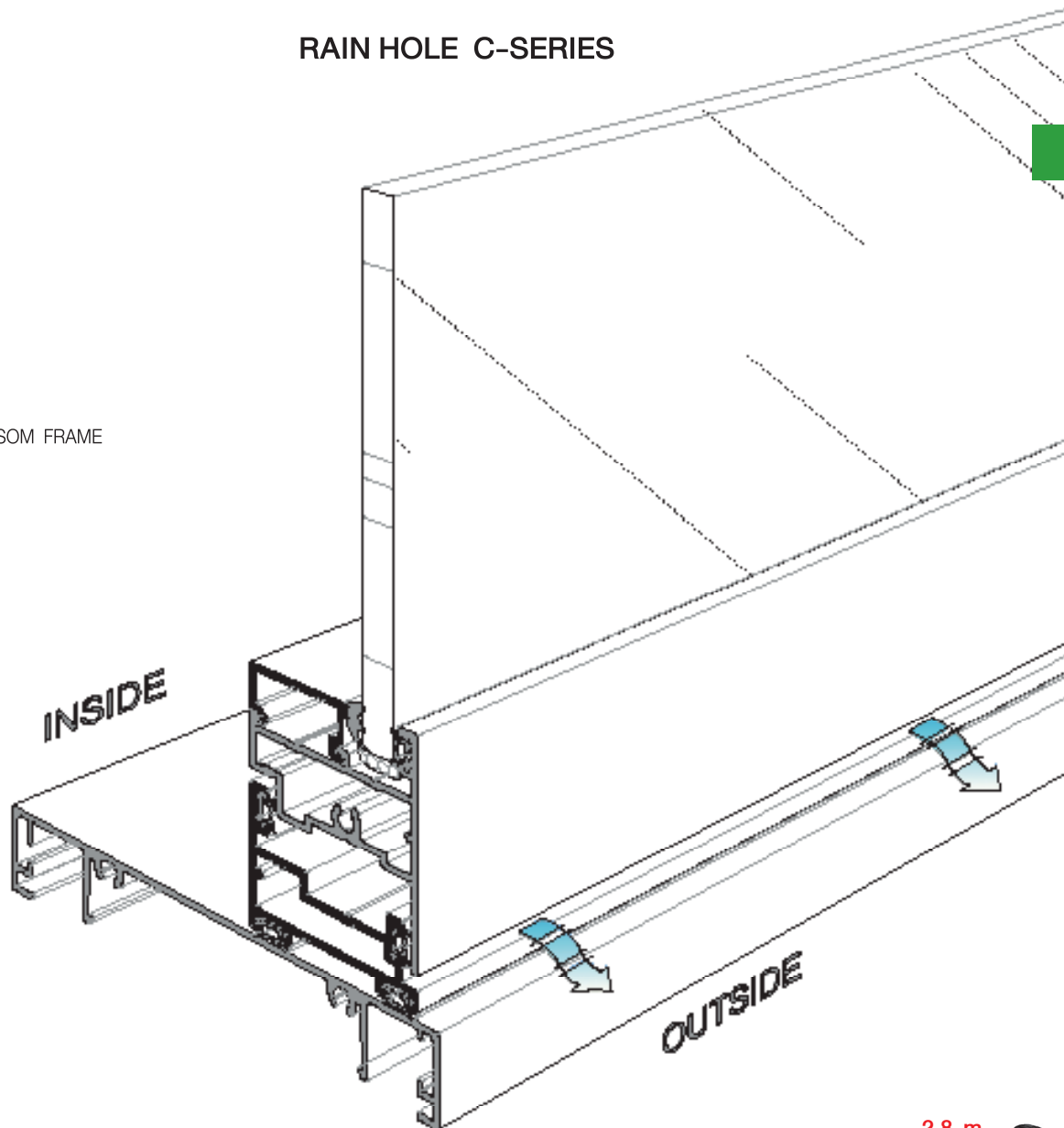

2.8 m.
6.4 m.



10.04

WINDOW HANDLE / มือจับหน้าต่างบานกระทุ้ง และบานเปิด



CH-01

WINDOW HANDLE CASEMENT
มือจับหน้าต่าง บานกระทุ้ง

- CH-01.LW WINDOW HANDLE, FOR LEFT, WHITE COLOR
มือจับบานกระทุ้ง สำหรับเปิดด้านซ้าย สีขาว
- CH-01.LB WINDOW HANDLE, FOR LEFT, BLACK COLOR
มือจับบานกระทุ้ง สำหรับเปิดด้านซ้าย สีดำ
- CH-01.RW WINDOW HANDLE, FOR RIGHT, WHITE COLOR
มือจับบานกระทุ้ง สำหรับเปิดด้านขวา สีขาว
- CH-01.RB WINDOW HANDLE, FOR RIGHT, BLACK COLOR
มือจับบานกระทุ้ง สำหรับเปิดด้านขวา สีดำ



FRICTION HINGES

FRICTION HINGES, TOP HUNG / ฝาก้านบานกระทุ้ง



CT-01

TURE RESTRICTOR
ฝาก้านบานกระทุ้ง

- CT-01/8 8" TURE RESTRICTOR
ฝาก้านบานกระทุ้ง 8"
- CT-01/10 10" TURE RESTRICTOR
ฝาก้านบานกระทุ้ง 10"
- CT-01/12 12" TURE RESTRICTOR
ฝาก้านบานกระทุ้ง 12"



CF-01

TOP HUNG, STACK HEIGHT
บานพับหน้าต่าง บานกระทุ้ง

- CF-01/8 8" TOP HUNG, 13 MM.STACK HEIGHT
บานพับหน้าต่าง บานกระทุ้ง 8"
- CF-01/12 12" TOP HUNG, 13 MM.STACK HEIGHT
บานพับหน้าต่าง บานกระทุ้ง 12"
- CF-01/14 14" TOP HUNG, 13 MM.STACK HEIGHT
บานพับหน้าต่าง บานกระทุ้ง 14"
- CF-01/16 16" TOP HUNG, 13 MM.STACK HEIGHT
บานพับหน้าต่าง บานกระทุ้ง 16"
- CF-01/18 18" TOP HUNG, 13 MM.STACK HEIGHT
บานพับหน้าต่าง บานกระทุ้ง 18"
- CF-01/20 20" TOP HUNG, 13 MM.STACK HEIGHT
บานพับหน้าต่าง บานกระทุ้ง 20"
- CF-01/24 24" TOP HUNG, 13 MM.STACK HEIGHT
บานพับหน้าต่าง บานกระทุ้ง 24"

Model	Size	Height Max	Width Max	Weight Max	Opening Angle
CF-01/8	8"	800 MM.	300 MM.	12 KG.	60°
CF-01/12	12"	1100 MM.	500 MM.	20 KG.	87°
CF-01/14	14"	1150 MM.	600 MM.	22 KG.	80°
CF-01/16	16"	1200 MM.	700 MM.	24 KG.	87°
CF-01/18	18"	1400 MM.	1400 MM.	26 KG.	90°
CF-01/20	20"	1500 MM.	1500 MM.	28 KG.	46°
CF-01/24	24"	1800 MM.	1500 MM.	35 KG.	43°

CASEMENT HANDLE FOR GEAR/ มือจับบานกระทุ้งและบานเปิดแบบเกียร์

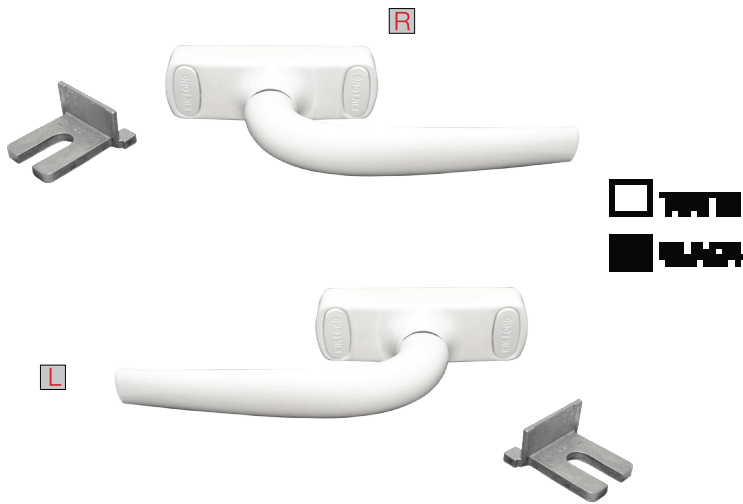

CH-02

CASEMENT HANDLE, FOR GEAR
มือจับบานกระทุ้ง แบบเกียร์

CH-02.LW

CASEMENT HANDLE, FOR LEFT, WHITE COLOR
มือจับบานกระทุ้ง แบบเกียร์ สำหรับเปิดด้านซ้าย สีขาว

CH-02.LG

CASEMENT HANDLE, FOR LEFT, GRAY COLOR
มือจับบานกระทุ้ง แบบเกียร์ สำหรับเปิดด้านซ้าย สีเทา

CH-02.LB

CASEMENT HANDLE, FOR LEFT, BLACK COLOR
มือจับบานกระทุ้ง แบบเกียร์ สำหรับเปิดด้านซ้าย สีดำ

CH-02.RW

CASEMENT HANDLE, FOR RIGHT, WHITE COLOR
มือจับบานกระทุ้ง แบบเกียร์ สำหรับเปิดด้านขวา สีขาว

CH-02.RG

CASEMENT HANDLE, FOR RIGHT, GRAY COLOR
มือจับบานกระทุ้ง แบบเกียร์ สำหรับเปิดด้านขวา สีเทา

CH-02.RB

CASEMENT HANDLE, FOR RIGHT, BLACK COLOR
มือจับบานกระทุ้ง แบบเกียร์ สำหรับเปิดด้านขวา สีดำ

GEAR LEG / วาเกียร์

วาเกียร์สำหรับบานกระทุ้ง

CG-40

GEAR LEG FOR WINDOW CASEMENT 0.4 M.
วาเกียร์สำหรับหน้าต่างบานกระทุ้ง ยาว 0.4 ม.

CG-80

GEAR LEG FOR WINDOW CASEMENT 0.8 M.
วาเกียร์สำหรับหน้าต่างบานกระทุ้ง ยาว 0.8 ม.

CG-120

GEAR LEG FOR WINDOW CASEMENT 1.2 M.
วาเกียร์สำหรับหน้าต่างบานกระทุ้ง ยาว 1.2 ม.



CF.B

CASEMENT FLUSH BOLT
ล๊อคสันบาน ยาว 300 มม.



RC

GLASS RUBBER FOR CASEMENT
ยางอัดสำหรับบานกระทุ้ง

RCW

GLASS RUBBER CASEMENT, WHITE
ยางอัดบานกระทุ้ง สีขาว

RCG

GLASS RUBBER CASEMENT, GRAY
ยางอัดบานกระทุ้ง สีเทา

RCB

GLASS RUBBER CASEMENT, BLACK
ยางอัดบานกระทุ้ง สีดำ

50 m. / ม้วน

AWNING WINDOWS FOR EXTERIOR

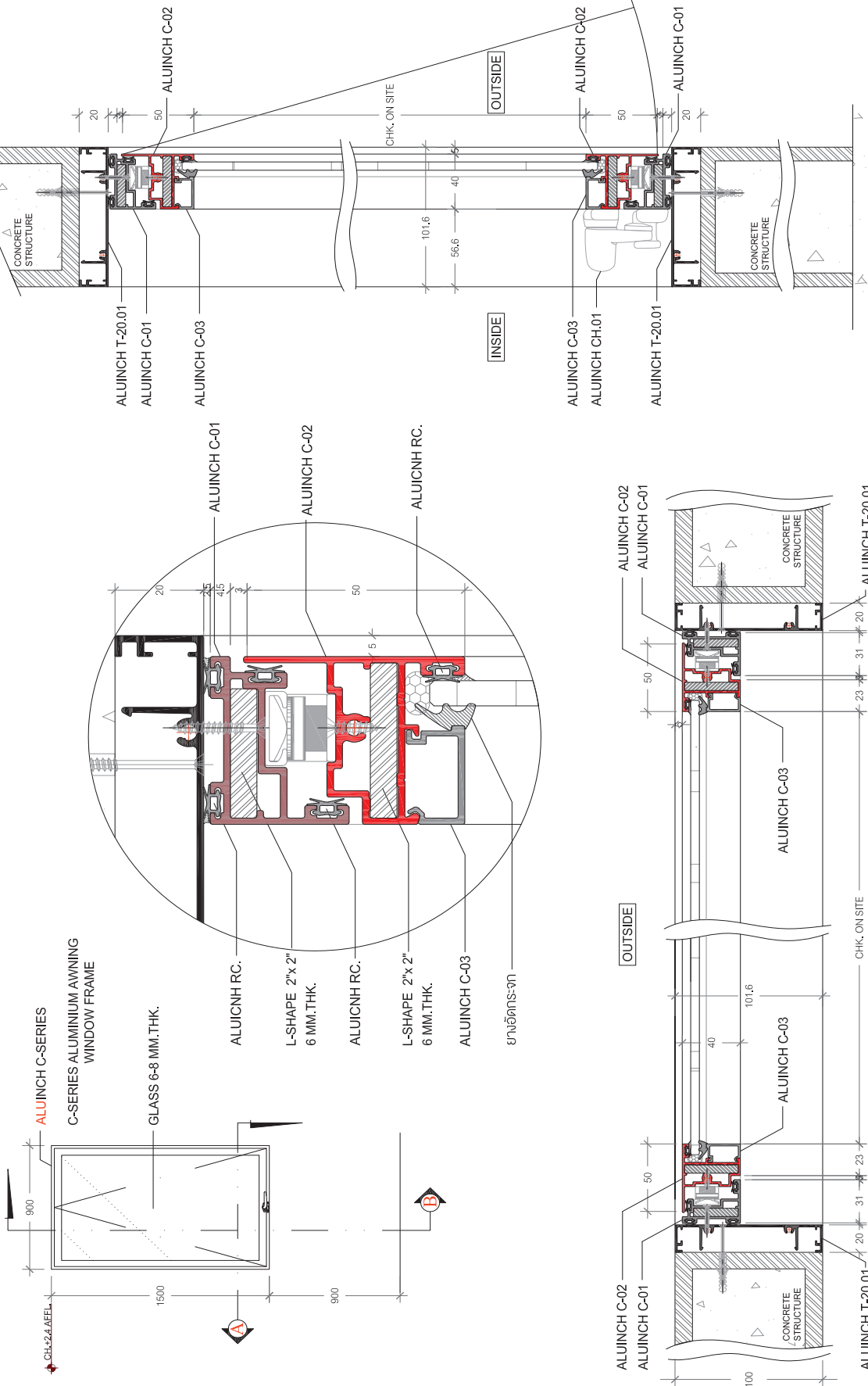

B SECTION
STANDARD DETAIL

A SECTION
STANDARD DETAIL

AWNING WINDOWS WITH FIXED GLASS FOR EXTERIOR

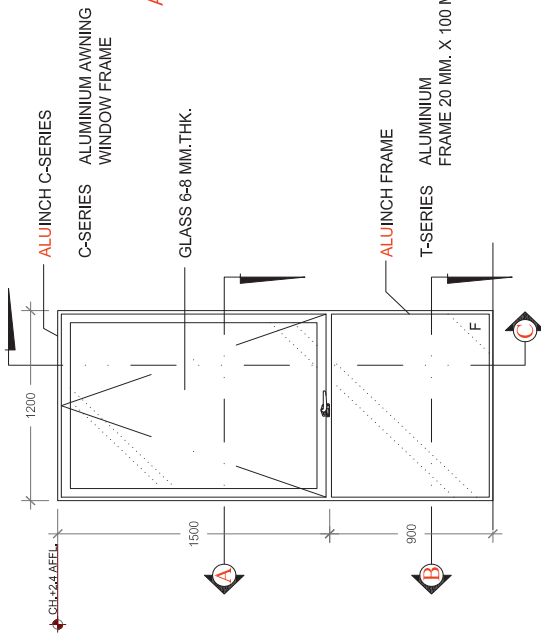

C-03 CASEMENT WINDOW BEAD

SIZE : 13.2 MM. X 23.5 MM.
 SURFACE : ANODIZED 12 (±2) MICRON
 MATERIAL : ALUMINIUM ALLOY 6063T5
 THICKNESS : 1.2 MM.

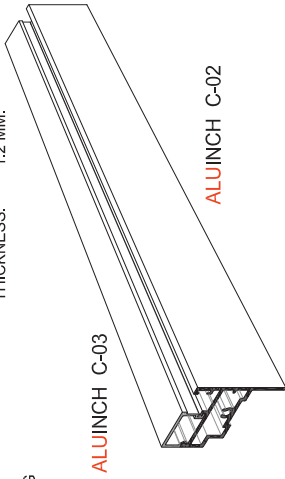

C-02 CASEMENT WINDOW FRAME

SIZE : 50 MM. X 40 MM.
 SURFACE : ANODIZED 12 (±2) MICRON
 MATERIAL : ALUMINIUM ALLOY 6063T5
 THICKNESS : 15 MM.

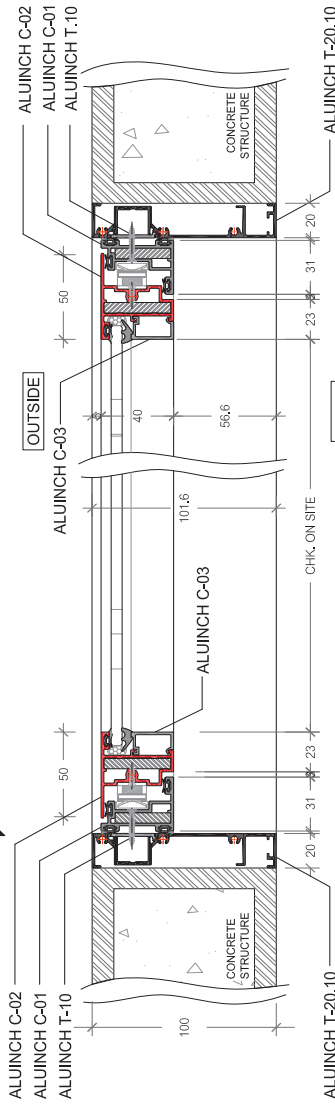

A SECTION STANDARD DETAIL

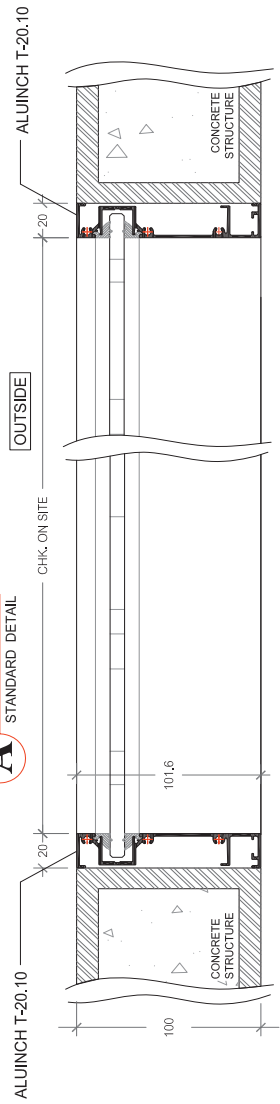

B SECTION STANDARD DETAIL

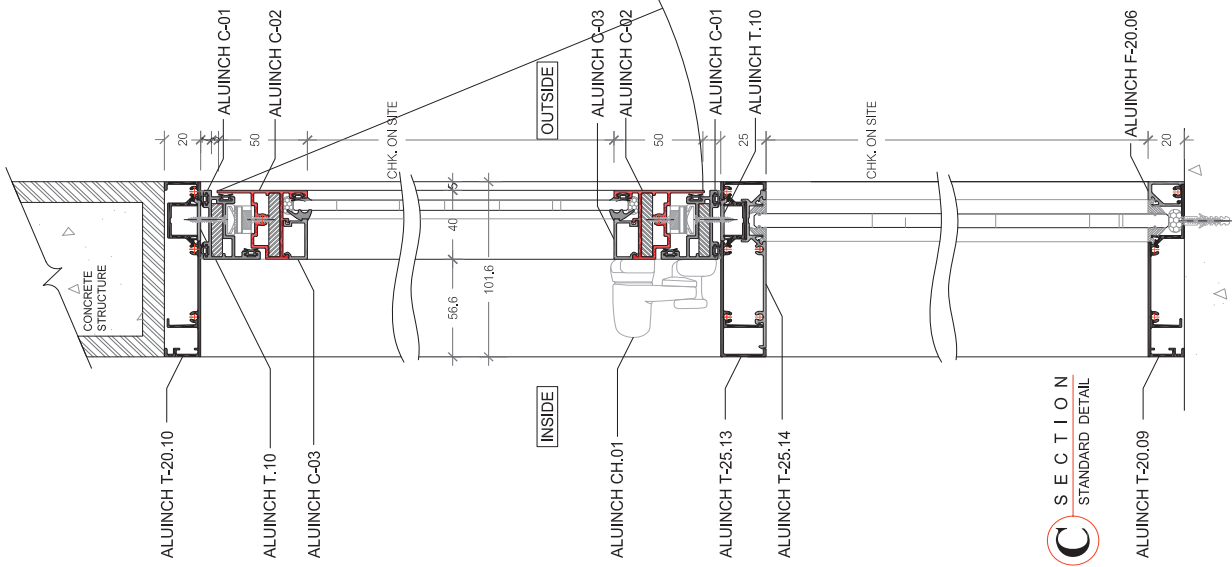

C SECTION STANDARD DETAIL

AWNING WINDOWS WITH FIXED ON TOP FOR EXTERIOR

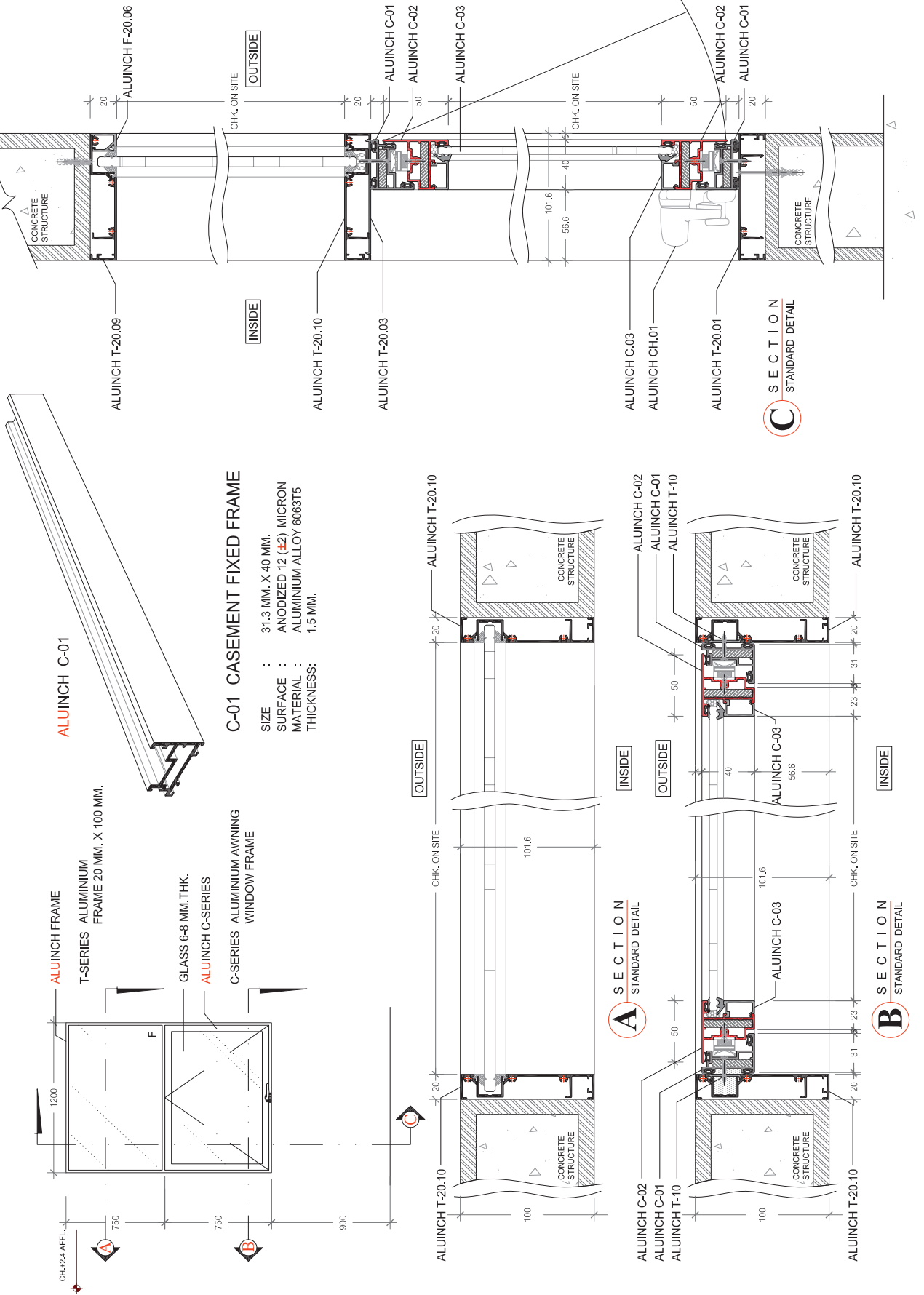

ALUINCH C-01

ALUINCH FRAME

T-SERIES ALUMINIUM FRAME 20 MM. X 100 MM.

GLASS 6-8 MM. THK.

ALUINCH C-SERIES

C-SERIES ALUMINIUM AWNING WINDOW FRAME

C-01 CASEMENT FIXED FRAME

SIZE : 31,3 MM. X 40 MM.
 SURFACE : ANODIZED 12 (±2) MICRON
 MATERIAL : ALUMINIUM ALLOY 6063T5
 THICKNESS: 1,5 MM.

DOUBLE CASEMENT WINDOWS FOR EXTERIOR WITH FIXED GLASS

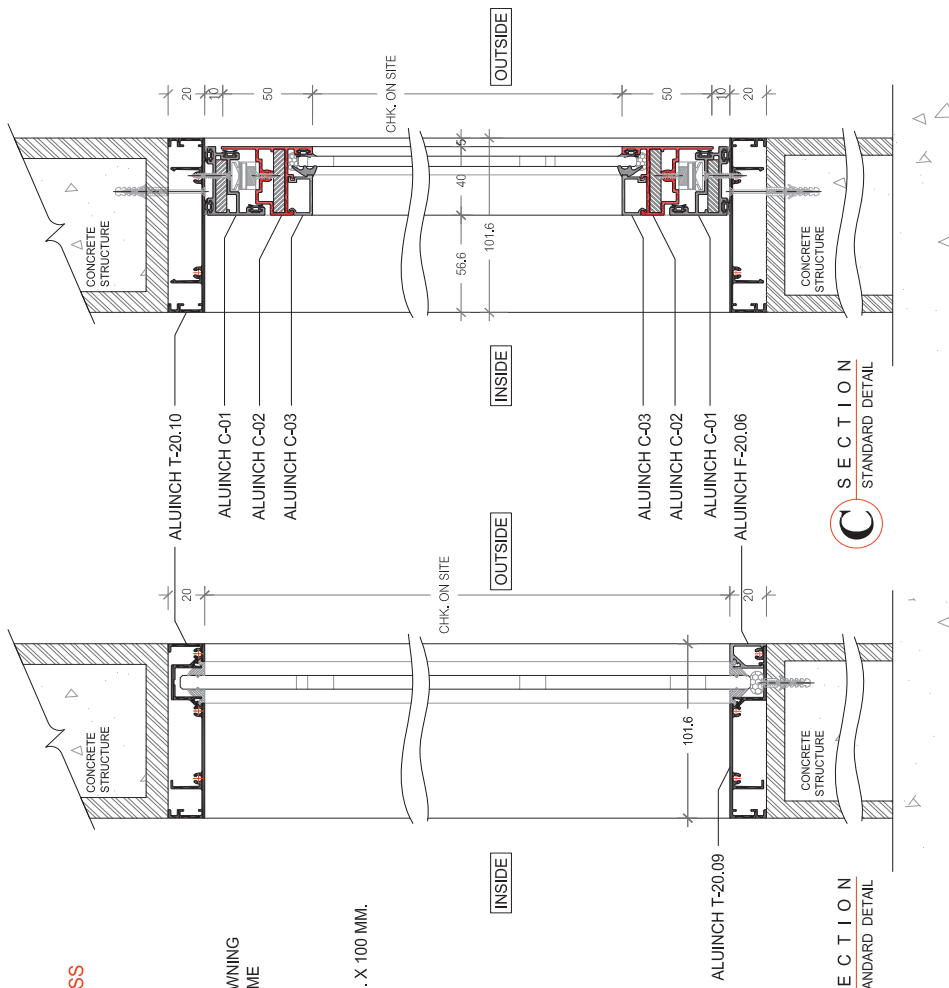
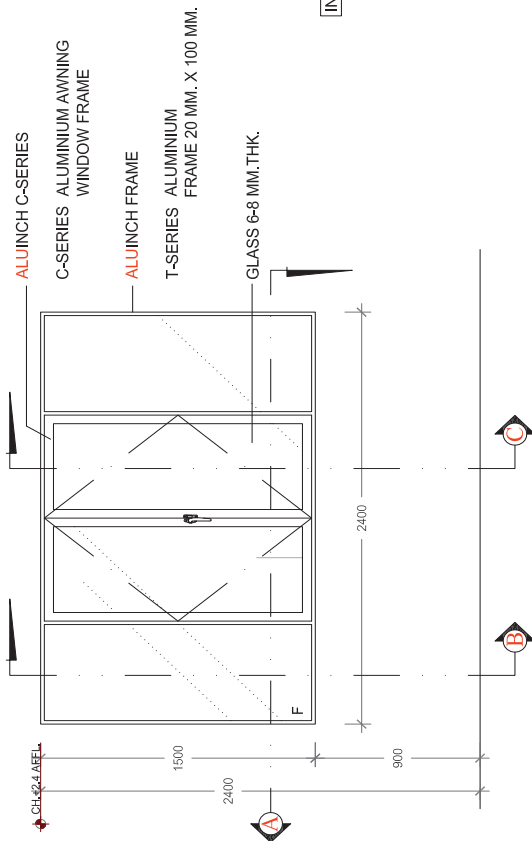

C SECTION
STANDARD DETAIL

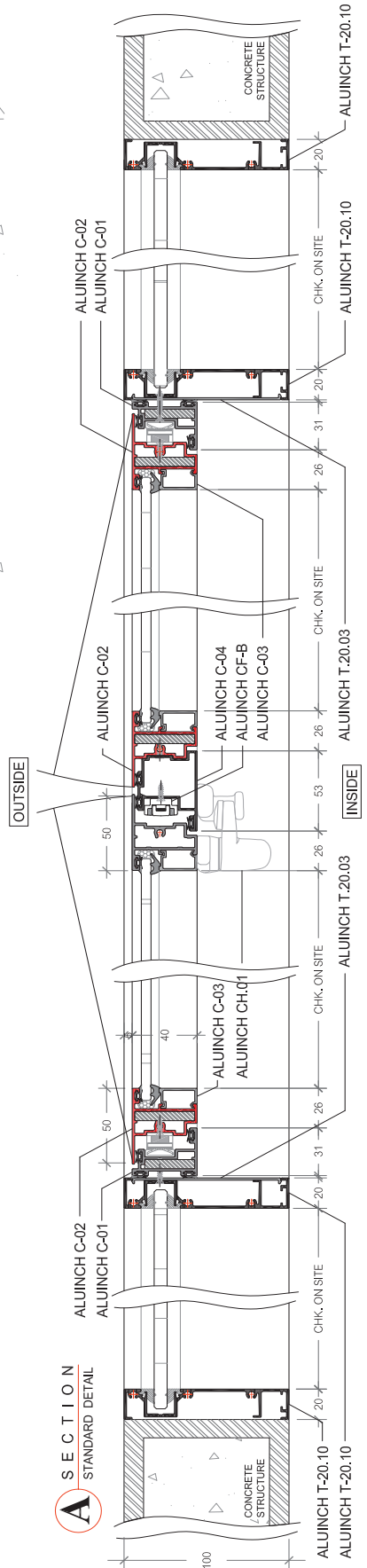

A SECTION
STANDARD DETAIL

B SECTION
STANDARD DETAIL